

OUTDOOR LIVING  
& SHADING EXPERIENCE

# CLASSICO





## COMPANY PROFILE

Dal 1998 nella più vera tradizione della bottega italiana Unosider disegna e produce gazebo, pergolati e strutture di protezione solare e da condizioni meteo avverse.

Per i clienti più attenti ed esigenti Unosider offre soluzioni complete, anche chiavi in mano, per l'arredo degli spazi esterni.

Un costante lavoro di ampliamento della gamma e perfezionamento dei prodotti si rinnova di stagione in stagione con la passione e l'energia che ci contraddistinguono da sempre.

Da questa passione nascono tutti i progetti su misura, le personalizzazioni, gli accessori e la ricerca di armonizzazione dello spazio esterno che spesso va oltre la nostra produzione standard – già ampia – e che amiamo sintetizzare con l'etichetta "Architetture per Esterni".

La nostra mission è porre al centro dell'attenzione i desideri e le necessità del cliente e "cucire per lui un abito perfetto realizzato con i migliori materiali" e i nostri più grandi motivi di orgoglio sono l'apprezzamento dei clienti e l'ottima valutazione nazionale e internazionale raggiunta dai nostri prodotti.

Continuiamo il nostro percorso nello sviluppo del mondo outdoor con l'obiettivo di accompagnare i vostri momenti più felici e di relax all'ombra delle nostre strutture.

*Unosider have followed the tradition of Italian design excellence in the manufacture of sun and weather protection systems such as gazebos & pergolas since 1998.*

*Complete solutions to furnish outdoor spaces are created for the most discerning customers and the product range is constantly improved through the enthusiastic adaption of new technologies and materials.*

*From the knowledge of what is possible comes the ability to create tailored solutions for individual projects.*

*Unosider passionately believe in the concept of "Outdoor Architecture," the harmonisation of the wishes and needs of customers with the best and most attractive way to achieve them for the exterior environment.*

*Our greatest pride comes from the appreciation of our customers around the world.*

*We will continue on our mission to create the very best shade structures.*

UNOSIDER  
architetture per esterni





# PRESTIGE

## PERGOLA ADDOSSATA WALL-MOUNTED PERGOLA

Una pergola con linee morbide ed eleganti per un ideale prolungamento della casa. I dettagli degli elementi costruttivi ne fanno un prodotto unico e di pregio. La gronda frontale di serie e la possibilità di impreziosire il decoro della trave con uno sfondo in metallo sono le caratteristiche identificative del prodotto.

*The construction specification makes this a unique and valuable. The identifying characteristic of this product are the decorated front eaves with an optional metal background under the beam.*



Misure standard da 3x2,5 metri a 4x5 metri  
Realizzabile su misura  
Scheda tecnica pag 132

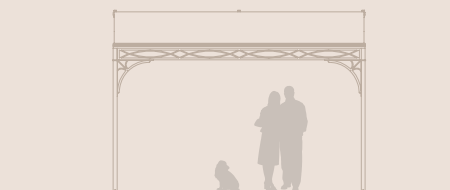

Misure standard da 4x4 a 10x10 meters  
Custom size available  
Technical sheets page 132

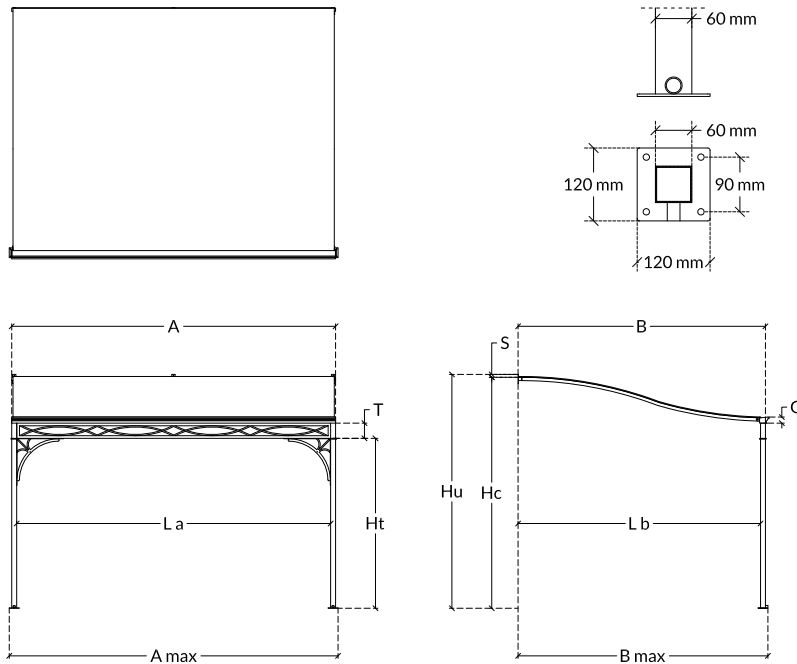

## MISURE STANDARD STANDARD MEASURES

cm	da from 300x250	formati intermedi intermediate sizes	a to 400x500 *
A	300	AxB	400
B	250	300x300	400
La	288	300x350	388
Lb	244	300x400	394
Amax	306	350x250	406
Bmax	253	350x300	403
G	8	350x350	8
T	18	350x400	18
Ht	206	400x250	206
S	4	400x300	4
Hc	277	400x350	307
Hu	281	400x400	311
		300x500 *	
		350x500 *	
		dettaglio di tutte le misure consultabile a listino details of all the measures available in the price list	

## INFORMAZIONI TECNICHE TECHNICAL INFORMATION

- sezione pilastro 60x60x2 mm
  - sezione trave 180x25 mm sp 1,5 mm
  - sezione spioventi 40x30x2 mm
  - dimensione massima 400x500 cm
  - possibilità di realizzazione su misura
  - profili in acciaio lavorato con trattamento di zincatura a caldo
  - verniciatura a polveri epossidiche a base di resina poliestere, resistente ai raggi UV
  - possibilità di personalizzazione della verniciatura (con riferimento alla cartella colori RAL) previa approvazione dell'ufficio tecnico
  - deflusso e canalizzazione delle acque meteoriche garantito dalla presenza di grondaia sul trave frontale e di una canalizzazione interna ai pilastri
  - telo di copertura standard in PVC PRECONTRAI NT 602, termosaldato, ignifugo classe 2/UNI9177, in colore champagne o bianco
- pillar section 60x60x2 mm
  - beam section 180x25 mm thickness 1,5 mm
  - sloping beam section 40x30x2 mm
  - maximum size 400x500 cm
  - customized available
  - steel profiles worked with hot dip galvanizing treatment
  - epoxy powder coating resin polyester, UV-resistant
  - customized powder coating available in other RAL color on request (prior approval of the technical office)
  - runoff and channeling rainwater, guaranteed by the presence of the gutter on the front beam and by the duct system set inside the pillars
  - standard awning in PVC PRECONTRAI NT 602, sealed, flame retardant class 2/UNI9177, in champagne or white color
- \* i modelli standard 300x500, 350x500 e 400x500 cm differiscono per la dimensione degli spioventi (60x30x3mm)
- \* the 300x500, 350x500 e 400x500 cm standard model differs by the size of the sloping beams (60x30x3mm)

## OPZIONI COLORE COLOUR OPTION

### Struttura Structure:

#### Colore standard standard colour

antracite anthracite

Disponibile su quotazione  
Available on quotations

tortora taupe

ruggine rust

sabbia sand

bianco 9010 9010 white

bianco 1013 1013 white

bianco opaco matt white

### Telo di copertura Awning colours:

#### Tessuto standard standard fabric

PVC Preconstraint 602

champagne champagne

bianco white

Altre tipologie e colorazioni di tessuto  
visionabili a pag 144

Other types and colour of fabric at page 144

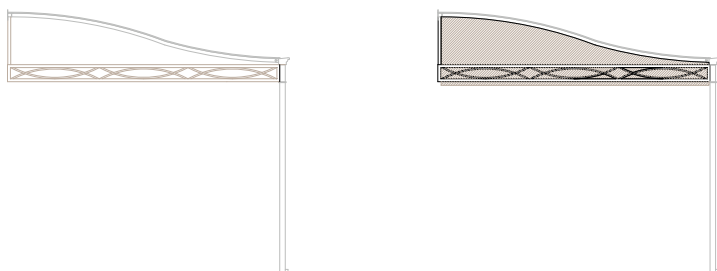

A

B

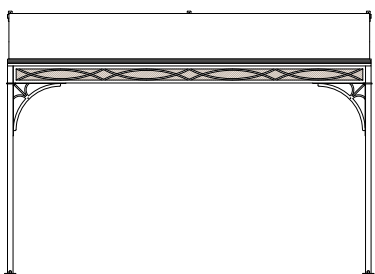

C

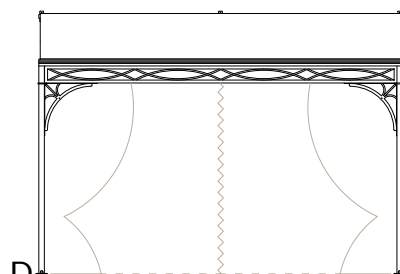

D

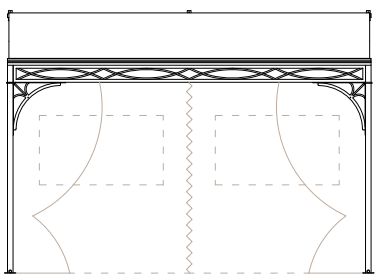

E

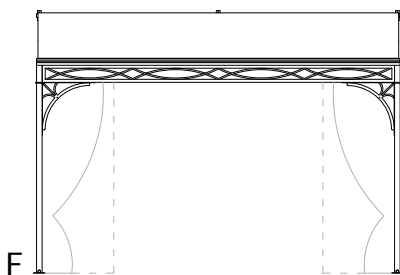

F

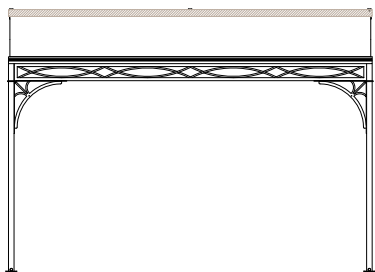

G

### ACCESSORI OPTIONALI

A  
trave laterale con decoro disponibile nei colori della struttura

B  
trave laterale con decoro completo di tamponamento in PVC

C  
mantovana in tessuto PVC o in lamiera verniciata per il trave frontale

D  
tende laterali in tessuto acrilico Progar o in PVC con cerniera di chiusura e strisce in Velcro per il fissaggio alle colonne

E  
tende laterali in PVC con cerniera di chiusura e strisce in Velcro per il fissaggio alle colonne, con finestrate personalizzate in PVC Cristal

F  
tende ornamentali in acrilico Progar per decorazione della struttura

G  
scossalina di protezione in lamiera o rame per impedire le infiltrazioni di acqua piovana tra muro e pergola

A  
*decorated side beam, available in the structure colors*

B  
*decorated side beam complete with valance in pvc*

C  
*valance in PVC fabric or in painted iron sheet, installed in the front beam*

D  
*side curtains in acrylic Progar fabric or PVC with zipper closure, and Velcro strips for attaching to the columns*

E  
*side curtains in PVC fabric with zipper closure, and Velcro strips for attaching to the columns, with personalized windows in PVC Cristal fabric*

F  
*decorative curtains in Progar acrylic fabric for decoration facilities*

G  
*protection flashings of sheet metal or copper to prevent the infiltration of rainwater between wall and pergola*