

OUTDOOR LIVING  
& SHADING EXPERIENCE

# CLASSICO





## COMPANY PROFILE

Dal 1998 nella più vera tradizione della bottega italiana Unosider disegna e produce gazebo, pergolati e strutture di protezione solare e da condizioni meteo avverse.

Per i clienti più attenti ed esigenti Unosider offre soluzioni complete, anche chiavi in mano, per l'arredo degli spazi esterni.

Un costante lavoro di ampliamento della gamma e perfezionamento dei prodotti si rinnova di stagione in stagione con la passione e l'energia che ci contraddistinguono da sempre.

Da questa passione nascono tutti i progetti su misura, le personalizzazioni, gli accessori e la ricerca di armonizzazione dello spazio esterno che spesso va oltre la nostra produzione standard – già ampia – e che amiamo sintetizzare con l'etichetta "Architetture per Esterni".

La nostra mission è porre al centro dell'attenzione i desideri e le necessità del cliente e "cucire per lui un abito perfetto realizzato con i migliori materiali" e i nostri più grandi motivi di orgoglio sono l'apprezzamento dei clienti e l'ottima valutazione nazionale e internazionale raggiunta dai nostri prodotti.

Continuiamo il nostro percorso nello sviluppo del mondo outdoor con l'obiettivo di accompagnare i vostri momenti più felici e di relax all'ombra delle nostre strutture.

*Unosider have followed the tradition of Italian design excellence in the manufacture of sun and weather protection systems such as gazebos & pergolas since 1998.*

*Complete solutions to furnish outdoor spaces are created for the most discerning customers and the product range is constantly improved through the enthusiastic adaption of new technologies and materials.*

*From the knowledge of what is possible comes the ability to create tailored solutions for individual projects.*

*Unosider passionately believe in the concept of "Outdoor Architecture," the harmonisation of the wishes and needs of customers with the best and most attractive way to achieve them for the exterior environment.*

*Our greatest pride comes from the appreciation of our customers around the world.*

*We will continue on our mission to create the very best shade structures.*

UNOSIDER  
architetture per esterni

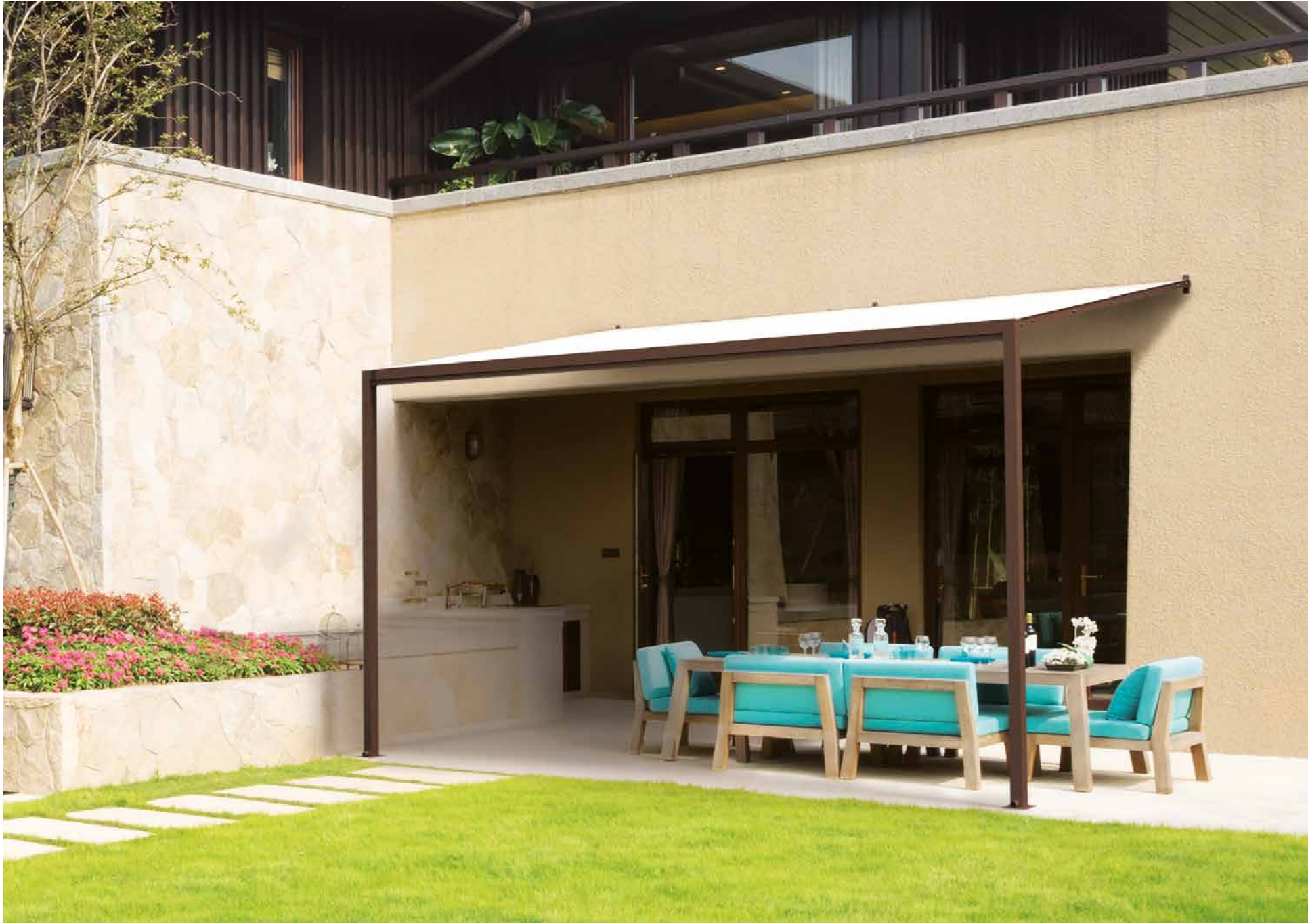



# OTTOEMEZZO

## PERGOLA ADDOSSATA WALL-MOUNTED PERGOLA

La pergola Ottoemezzo si contraddistingue per le sue linee pulite, l'assenza di decori estremamente classici e una struttura molto solida.

Per le sue caratteristiche è una copertura che ha un largo utilizzo, ottima anche per abitazioni in ambienti metropolitani che necessitano di una certa discrezione architettonica.

È da segnalare il trave frontale che, grazie allo scasso di fissaggio del telo, funge da gronda di raccolta dell'acqua piovana.

*The Ottoemezzo pergola demonstrates a clean design, without classical decoration, and a very solid structure with 60x60mm columns. Thanks to these characteristics it has a roof that has a wide range of uses, including in metropolitan areas that need a certain architectural discretion.*

*It is worth pointing out that the frontal beam, due to the design of the canopy, functions as a rainwater run-off.*



Misure standard: da 3×2,5 metri a 4×4 metri  
+ estensioni

Realizzabile su misura  
Scheda tecnica pag 136

Standard size: m 3×2.5 to m 4×4  
+ extensions

Custom size available  
Technical sheets page 136

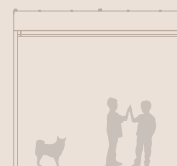

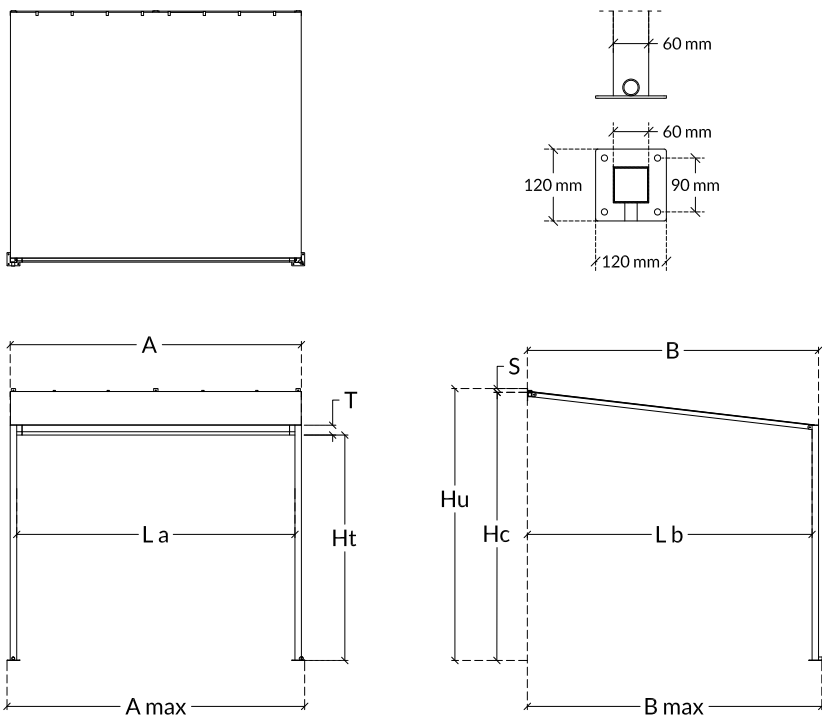

## MISURE STANDARD STANDARD MEASURES

cm	da from 300x250	formati intermedi intermediate sizes	a to 400x400
A	300	A x B	400
B	250	300x300	400
La	288	300x350	388
Lb	244	300x400	394
Amax	306	350x250	406
Bmax	253	350x300	403
T	9	350x350	9
G	6	350x400	6
Ht	206	400x250	206
S	4	400x300	4
Hc	255	400x350	285
Hu	259	400x400	289

dettaglio di tutte le misure consultabile a listino  
details of all the measures available in the price list

## INFORMAZIONI TECNICHE TECHNICAL INFORMATION

- sezione pilastro 60x60x2 mm
- sezione trave 90x55 mm sp 2 mm
- sezione spioventi 40x30x2 mm
- dimensione massima 400x400 cm
- possibilità di realizzazione su misura
- profili in acciaio lavorato con trattamento di zincatura a caldo
- verniciatura a polveri epossidiche a base di resina poliestere, resistente ai raggi UV
- possibilità di personalizzazione della verniciatura (con riferimento alla cartella colori RAL) previa approvazione dell'ufficio tecnico
- deflusso e canalizzazione delle acque meteoriche garantito dalla presenza di grondaia sul trave frontale e di una canalizzazione interna ai pilastri
- telo di copertura standard in PVC PRECONTRAI NT 602, termosaldato, ignifugo classe 2/ UNI9177, in colore champagne o bianco
- pillar section 60x60x2 mm
- beam section 90x55 mm thickness 2 mm
- sloping beam section 40x30x2 mm
- maximum size 400x400 cm
- customized available
- steel profiles worked with hot dip galvanizing treatment
- epoxy powder coating resin polyester, UV-resistant
- customized powder coating available in other RAL color on request (prior approval of the technical office)
- runoff and channeling rainwater, guaranteed by the presence of the gutter on the front beam and by the duct system set inside the pillars
- standard awning in PVC PRECONTRAI NT 602, sealed, flame retardant class 2/UNI9177, in champagne or white color

## OPZIONI COLORE COLOUR OPTION

### Struttura Structure:

Colore standard *standard colour*

antracite *anthracite*

Disponibile su quotazione  
*Available on quotations*

tortora *taupe*

ruggine *rust*

sabbia *sand*

bianco 9010 *9010 white*

bianco 1013 *1013 white*

bianco opaco *matt white*

### Telo di copertura Awning colours:

Tessuto standard *standard fabric*

PVC Preconstraint 602

champagne *champagne*

bianco *white*

Altre tipologie e colorazioni di tessuto  
visionabili a pag 144

*Other types and colour of fabric at page 144*

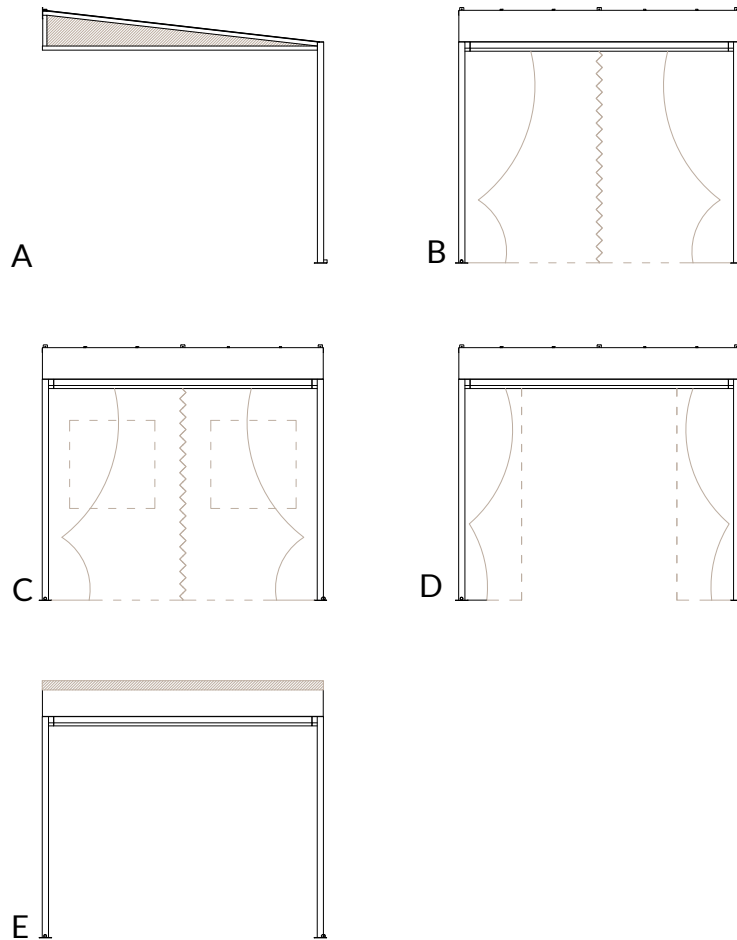

### ACCESSORI OPTIONALI

- A**  
trave laterale semplice completo di tamponamento in PVC
- B**  
tende laterali in tessuto acrilico Progar o in PVC con cerniera di chiusura e strisce in Velcro per il fissaggio alle colonne
- C**  
tende laterali in PVC con cerniera di chiusura e strisce in Velcro per il fissaggio alle colonne, con finestrate personalizzate in PVC Cristal
- D**  
tende ornamentali in acrilico Progar per decorazione della struttura
- E**  
scossalina di protezione in lamiera o rame per impedire le infiltrazioni di acqua piovana tra muro e pergola

- A**  
*simple side beam complete with valance in pvc*
- B**  
*side curtains in Progar fabric with zipper closure and fastening profiles to the columns*
- C**  
*side curtains in acrylic Progar fabric or PVC with zipper closure, and Velcro strips for attaching to the columns*
- E**  
*side curtains in PVC fabric with zipper closure, and Velcro strips for attaching to the columns, with personalized windows in PVC Cristal fabric*
- E**  
*protection flashings of sheet metal or copper to prevent the infiltration of rainwater between wall and pergola*

## GAZEBO E PERGOLE Opzioni colore *Colour option*



Struttura *Structure*  
verniciatura elettrostatica a polvere di poliestere

antracite  
*anthracite*



ruggine  
*russet*



tortora  
*taupe*



sabbia  
*sand*



bianco 1013  
*white 1013*



bianco 9010  
*white*

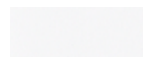

bianco opaco  
*matt white*

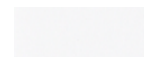

Telo di copertura *Awning colors*

### PVC PRECONTRAIPT 602

impermeabile *waterproof fabric*  
peso *weight* 590 g/m<sup>2</sup>  
altezza *widht* 180 cm

reazione al fuoco *fire rating* M2/NFP92-507  
B1/DIN 4102-1  
CLASSE 2/UNI9177

resistenza alla temperatura *resistance to temperatures* +70°/-30°  
riciclabile *recyclable*  
garanzia anni *warranty years* 5

bianco  
*white*

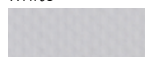

GTOT 0,09

champagne  
*champagne*

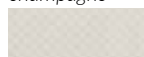

GTOT 0,08

### PVC PRECONTRAIPT 502

impermeabile *waterproof fabric*  
peso *weight* 750 g/m<sup>2</sup>  
altezza *widht* 267 cm

reazione al fuoco *fire rating* M2/NFP92-507  
B1/DIN 4102-1  
CLASSE 2/UNI9177

resistenza alla temperatura *resistance to temperatures* +70°/-30°  
riciclabile *recyclable*  
garanzia anni *warranty years* 5

beige sabbaiato  
*sand beige*



GTOT 0,09

pepe  
*pepe*



GTOT 0,07

ciottolo  
*pebble*



GTOT 0,07

### PVC STAM

impermeabile *waterproof fabric*  
peso *weight* 630 g/m<sup>2</sup>  
altezza *widht* 260 cm

reazione al fuoco *fire rating* M2/NFP92-507  
B1/DIN 4102-1  
CLASSE 2/UNI9177

resistenza alla temperatura *resistance to temperatures* +70°/-30°  
riciclabile *recyclable*  
garanzia anni *warranty years* 5

bianco  
*white*



GTOT 0,08

tortora  
*taupe*



GTOT 0,09

antracite  
*anthracite*



GTOT 0,08

ciottolo  
*pebble*



GTOT 0,06

vaniglia  
*vanilla*



GTOT 0,07

### PVC OPATEX

impermeabile *waterproof fabric*  
peso *weight* 850 g/m<sup>2</sup>  
altezza *widht* 300 cm

reazione al fuoco *fire rating* M2/NFP92-507  
B1/DIN 4102-1  
CLASSE 2/UNI9177

resistenza alla temperatura *resistance to temperatures* +70°/-30°  
riciclabile *recyclable*  
garanzia anni *warranty years* 5  
oscurante *block out*

bianco  
*white*



GTOT 0,02

champagne  
*champagne*



GTOT 0,03

### ACRILICO

idrorepellente antimuffa *water repellent anti-mould*  
peso *weight* 290 g/m<sup>2</sup>  
altezza *widht* 120 cm  
riciclabile *recyclable*  
garanzia anni *warranty years* 10

bianco  
*white*



tortora  
*taupe*





Tessuti tende *Fabrics for curtains*

ACRILICO PROGAR

idrorepellente antimuffa *water repellent anti-mould*  
peso *weight* 290 g/m<sup>2</sup>  
altezza *widht* 182cm

bianco  
*white*



tortora  
*taupe*



écru  
*écru*



PVC PRECONTRAIN 602

impermeabile *waterproof fabric*  
peso *weight* 590 g/m<sup>2</sup>  
altezza *widht* 180 cm  
reazione al fuoco *fire rating* M2/NFP92-507  
B1/DIN 4102-1  
CLASSE 2/UNI9177  
resistenza alla temperatura *resistance to temperatures* +70°-30°  
riciclabile *recyclable*  
garanzia anni *warranty years* 5

bianco  
*white*

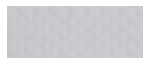

champagne  
*champagne*

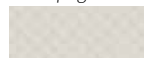

PVC PRECONTRAIN 502

impermeabile *waterproof fabric*  
peso *weight* 750 g/m<sup>2</sup>  
altezza *widht* 267 cm  
reazione al fuoco *fire rating* M2/NFP92-507  
B1/DIN 4102-1  
CLASSE 2/UNI9177  
resistenza alla temperatura *resistance to temperatures* +70°-30°  
riciclabile *recyclable*  
garanzia anni *warranty years* 5

beige sabbaiato  
*sand beige*

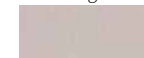

pepe  
*pepe*



GTOT 0,09

GTOT 0,07

ciottolo  
*pebble*



GTOT 0,07

PVC CRISTAL

impermeabile *waterproof fabric*  
peso *weight* 610 g/m<sup>2</sup>  
altezza *widht* 132 cm  
reazione al fuoco *fire rating* M2/NFP92-507  
B1/DIN 4102-1  
CLASSE 2/UNI9177  
resistenza alla temperatura *resistance to temperatures* +60°-10°

trasparente  
*transparent*

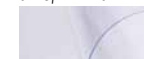

GTOT 0,55